

第65回 四大学運動競技大会

4 universities sports tournament

『彩』

10/17_{FRI} ▶ 10/19_{SUN}

会場：学習院大学



Gakushuin
Seikei
Musashi
Seijo

彩

彩—いろどり—と聞いてどのようなイメージを持つだろうか？

雨上がりの空に大きく架かる虹、木目のパレットに取ったいろんな絵の具、家族と囲む暖かな食卓…きっと様々な想像をするだろう。

人はまるで無数の輝きを持つ色のような個性を持つ。

どの色にもそれぞれの良さがあり、どれも彩に欠かすことはできない。過程や結果は違えどもそれぞれの色が同じステージに揃ったとき、それは想像を超えた美しい輝きを放つ彩になるだろう。

選手、運営、応援者など大会に関わる全ての人が四大戦という同じステージで銘銘の色を発揮し、一丸となって特別な彩となって欲しい。このような想いをこめて第65回四大学運動競技大会のスローガンに彩を掲げる。

CONTENTS

- 2 大会旗・優勝杯等紹介
- 4 式次第
- 5 四大学校歌
- 6 大会役員挨拶
- 8 歴代総合優勝校・競技種目一覧表
- 9 競技日程
- 12 トーナメント表・種目別早見表
- 22 キャンパスマップ
- 24 特別企画
- 26 四大戦Tシャツ
- 27 駅伝
- 28 正式種目のみどころ
- 30 使用教室一覧
- 32 得点表
- 42 第65回四大学運動競技大会役員・実行委員一覧
- 44 目白周辺MAP
- 45 広告掲載企業一覧



大会旗



正式種目優勝杯



一般種目優勝杯



常陸宮杯 総合種目優勝杯



常陸宮杯 総合種目優勝楯



教職員種目優勝杯



成蹊学園校歌

作詞 志田 義秀
作曲 信時 潔

一、土の育くむ武蔵原野の林
空を限りて秩父連峰走る
聞けよ吾等が心力歌の生命
此の地 此の歌 吾等讃えん
その名 おお成蹊

二、昨日の吾を超えし輝き尊し
吾が野に萌ゆる草の語るに
聞かずや
白光の空 高くそそる
筑波と
共に向上の吾等の姿
その名 おお成蹊

三、字は大なり 母校成蹊の宇
一つに集う 族吾等の園の
愛の象徴 井の頭の泉よ
陽は野の上に 吾等の上に
その名 おお成蹊



武蔵大学讃歌

作詞 斎藤 忠三
作曲 柴田 丈夫
守住佐一郎

一、朝霧深き 武蔵野の
かすむ木立の 翠くして
匂う大地に せせらぎの
清新の音を かなづとき
われらもとめん その希望
武蔵武蔵 おお武蔵

二、四季めぐりゆく 武蔵野の
舞うわくらばの 夢に似て
けふる余じんに ふみびとの
なお栄光を つとうとき
われらもとめん その理想
武蔵武蔵 おお武蔵

三、いま鐘はなる 武蔵野の
丘陵にあしたの 風みちて
ながるる雲に 白雉の
九天におもい はせるとき
われらもとめん その力
武蔵武蔵 おお武蔵



成城学園校歌

作詞 鳥居 英造
作曲 深野 明雄

一、春の武蔵野明けそめて
黎明つぐる鳥の声
ふりにし松の 語るもと
我が成城に栄光あれや
栄光あれや

二、都のどよみよそにして
友と選びしこの自然
なれの黙示を胸にして
内なるものを培わん
いざや いざ

三、秋の芙蓉におうごと
時空の上にそそり立つ
真理こそは一すじに
我がとこしえの命なれ
命なれ

四、高くかかげし全人の
旗色しるく理想へと
学びの道に進みゆく
我が成城に栄光あれや
栄光あれや



学習院院歌

作詞 安倍 能成
作曲 信時 潔

一、もゆる火の火中に死にて
また生るる不死鳥のごと
破れさびし廢墟の上に
たちあがれ新学習院

二、花は咲き花はうつらふ
過ぎし世の光采ふみしめて
まなかひに世界ををさめ
現実を生きてし抜かん

三、なげかめや昔を今と
荒波よ狂はば狂へ
黒雲よゆくてはとぎせ
我が胸は希望高鳴る

四、二つなく享けし我命
おのがじし育て鍛へて
もろともに世にぞ捧げん
常照らせ真理と平和

開会式次第

平成26年10月17日(金) 9時00分～
西5号館1階 学生ホールにて

開会宣言	四大学運動競技大会実行委員長	山田 尊 広
国旗・大会旗掲揚		
大会会長挨拶	学習院大学長	井上 寿 一
優勝杯返還		
大会委員長挨拶	学習院大学学生センター所長	常岡 孝 好
大会審判長挨拶	学習院大学スポーツ・健康科学センター所長	小野 太佳司
大会実行委員長挨拶	四大学運動競技大会実行委員長	山田 尊 広
選手宣誓		
讃歌及びエール交換	四大学応援団	

閉会式次第

平成26年10月19日(日) 16時30分～
西5号館1階 学生ホールにて

成績発表	学習院大学運動部常任委員会委員長	米 川 諒
優勝杯・賞状授与		
大会会長挨拶	学習院大学長	井上 寿 一
大会委員長挨拶	学習院大学学生センター所長	常岡 孝 好
大会審判長挨拶	学習院大学スポーツ・健康科学センター所長	小野 太佳司
大会実行委員長挨拶	四大学運動競技大会実行委員長	山田 尊 広
エール交換	四大学応援団	
国旗・大会旗降納		
大会旗引渡し		
閉会宣言	四大学運動競技大会実行委員長	山田 尊 広

四大学のスポーツの絆



大会会長
学習院大学長

井上 寿一

歴史と伝統のある四大学運動競技大会の第65回の当番校として、成蹊大学、武蔵大学、成城大学の皆様をお招きすることができて、たいへん光栄に存じますとともに、大会運営の重責を感じております。

事故やけがなどがなく、くれぐれも注意していただきながら、フェアプレイの精神で競ってくださいよう、お願い申し上げます。

四大戦が始まったのは昭和25年です。日本は戦争に敗けて占領されていました。そこから数えて65回目の今日、日本は成熟した先進国をめざしています。四大戦の歴史はこのような日本の戦後の歴史と重なります。「高度経済成長」期のように、得点を競うことは、今も変わらず重要です。他方で勝敗が自己目的化することなく、精神的に成熟した選手による勝敗を超えた、観る者に感動を与える熱戦を期待しています。

四大学運動競技大会は、選手だけでなく、「緑の下の力持ち」として運営を支える学生、教職員の方々のご尽力があってこそ持続的に発展してきました。「緑の下の力持ち」の方々に感謝の気持ちを表します。

大学という場所は、春夏秋冬の四季とともに、自分の成長を実感できます。春に新しい気持ちでスポーツに取り組み、夏の暑さのなかで実力を鍛え、秋の四大戦で成長を確認する。このように成長を実感できるのは、大学生だからこそではないでしょうか。

四大戦は一部の選手だけのものではありません。競技に参加する人もそうでない人も、この秋の3日間、スポーツをとおして四大学が絆を強めていくことを願っています。

夢と感動を



大会委員長
学習院大学
学生センター所長
常岡 孝好

四大学運動競技会は本年度で65回を数えます。今回は、我が学習院大学が当番校で、成蹊大学、武蔵大学、成城大学の皆さまをお迎えして目白キャンパスで熱き闘いが繰り広げられることになります。

スポーツには様々な意義や効用があります。スポーツに関する法律もそのことをいろいろと述べています。たとえば、「スポーツは、人と人との交流及び地域と地域との交流を促進し、地域の一体感や活力を醸成するものであり、人間関係の希薄化等の問題を抱える地域社会の再生に寄与するものである」（スポーツ基本法の前文）と。この一節を四大学運動競技会に引き直して言い換えると、次のようになります。「四大戦は、四大学の交流及び学習院大学内の交流を促進し、学習院大学の一体感や活力を醸成するものである」と。

同法はまた、「スポーツ選手の不断努力は、人間の可能性の極限を追求する有意義な営みであり、こうした努力に基づく国際競技大会における日本人選手の活躍は、国民に誇りと喜び、夢と感動を与え、国民のスポーツへの関心を高めるものである」とまで述べています。これは、国際的に活躍するトップアスリートについて述べたものといえましょう。サッカーワールドカップブラジル大会を戦った日本代表選手は、結果はともあれ、まさに我々に夢と感動を与えてくれました。世界的な競技会での優秀な結果はさておき、私は、スポーツにおける①不断努力や②可能性を極限まで追求する姿勢こそ重要であろうと考えています。学習院大学の皆さん、四大戦で望ましい成果を上げるため、不断努力を続け、また、極限まで自身の可能性を追求して下さい。結果がどうあれ、皆さんの取り組みが夢や感動や勇気を我々学習院大学に与えてくれるものと確信しています。

第65回四大学運動競技大会に向けたご挨拶



大会審判長
学習院大学 スポーツ・
健康科学センター所長
小野 太佳司

第65回四大学運動競技定期戦が、学習院大学が当番校として行われることをうれしく思います。人間なら、選歴を超える年数、連綿と続いてきたことに伝統と四大学の友好的な関係が覗えます。

ご存知のように、本大会は、よくある定期戦のスタイルの運動部が試合をするというだけでなく、一般学生も学内大会を勝ち抜き、本大会に参加し、また、教職員も参加するというまれなスタイルを持った大会です。それも、4つの大学の持ち回りで開催され、当番校だけでなく、他の3大学の学生も協力して大会を運営するという形で行われています。そのためか、四大学の学生の結びつきは非常に強く、卒業してからも付き合いが続くということも多いようです。

さて、当番校の学習院大学ですが、スポーツ施設が何か所にあることは良いのですが、如何せん十分な広さと数がなく、大会運営も苦心しますが、当番校の責任が果たせえるようにやっていきたいと思っています。また、百周年記念会館の改修に伴い、式典も、学生ホールで行わざるを得なくなり、規模も縮小してしまい、ご迷惑をおかけすることをお詫びします。

大会審判長としては、まずは、好天に恵まれることを期待します。去年は雨のため、駅伝が中止せざるを得なくなり、選手諸君には残念だったことと思います。こればかりは神頼みしかありません。次に、フェアプレーを望んでいます。勝っておごらず、負けて腐らず、正々堂々の試合を期待しています。勝敗ももちろん大事ですが、四大学の交流や大会運営等で友人が増え、いろいろなことを経験し、勝敗だけでなく学ぶことはたくさんあると思います。

良い大会になることを、望んで挨拶したいと思います。

大会を彩る



第65回四大学運動競技大会
実行委員長
山田 尊広

澄み渡る秋空の下、第65回四大学運動競技大会を開催する運びとなりました。本大会は成蹊大学・武蔵大学・成城大学の皆様に、ここ目白の学習院大学にお招きできますことを大変光栄に思います。

本大会は昭和25年に始まり、今年で65回という節目を迎えました。そしてこれだけの長い歴史を築くことが出来たのも、今日までの参加者、運営、教職員の方々の想いが積み重なり、この四大戦を盛り上げ続け、成功を収めてきたからだと思います。

そして、本年度も大会に関わる全ての方が四大戦という同じステージで各々の想いや願いを叶えて欲しい。そしてそれらが1つとなった時、想像を超えるような輝きを放ち新たな1ページとなってもらいたい。そう考え大会スローガンに『彩』を掲げました。予選を勝ち抜き出場される選手の方々、四大学で白熱する応援、サポートして下さる審判やライフセービング部の方々、関係者の皆様が満足できる大会となるよう全力を尽くして参ります。

また、本年度は特別企画として四大戦の歴史上初となるオリジナルキャラクター「よつぱんだ」を作成し広報活動を行っています。毎年たくさんの学生が参加する本大会ですが、このキャラクターを通じて大会参加者を増加させることができると考えています。本戦期間中も様々な場所に「よつぱんだ」を登場させます。ぜひ探してみてください。

結びにあたり、本大会開催に際してご協力を賜りました四大学の諸先生、職員の方々、各方面の関係者諸氏、学生の皆様に心より厚く御礼申し上げます。

10/17 fri

歴代総合優勝校

第1回 (昭和25年) 成蹊大学	第22回 (昭和46年) 成蹊大学	第43回 (平成4年) 学習院大学
第2回 (昭和26年) 学習院大学	第23回 (昭和47年) 成蹊大学	第44回 (平成5年) 学習院大学
第3回 (昭和27年) 学習院大学	第24回 (昭和48年) 学習院大学	第45回 (平成6年) 学習院大学
第4回 (昭和28年) 学習院大学	第25回 (昭和49年) 学習院大学	第46回 (平成7年) 学習院大学
第5回 (昭和29年) 学習院大学	第26回 (昭和50年) 成蹊大学	第47回 (平成8年) 学習院大学
第6回 (昭和30年) 学習院大学	第27回 (昭和51年) 学習院大学	第48回 (平成9年) 学習院大学
第7回 (昭和31年) 学習院大学	第28回 (昭和52年) 学習院大学	第49回 (平成10年) 学習院大学
第8回 (昭和32年) 学習院大学	第29回 (昭和53年) 学習院大学	第50回 (平成11年) 学習院大学
第9回 (昭和33年) 学習院大学	第30回 (昭和54年) 成蹊大学	第51回 (平成12年) 学習院大学
第10回 (昭和34年) 学習院大学	第31回 (昭和55年) 学習院大学	第52回 (平成13年) 学習院大学
第11回 (昭和35年) 成城大学	第32回 (昭和56年) 学習院大学	第53回 (平成14年) 学習院大学
第12回 (昭和36年) 成蹊大学	第33回 (昭和57年) 学習院大学	第54回 (平成15年) 成蹊大学
第13回 (昭和37年) 学習院大学	第34回 (昭和58年) 学習院大学	第55回 (平成16年) 学習院大学
第14回 (昭和38年) 学習院大学	第35回 (昭和59年) 学習院大学	第56回 (平成17年) 学習院大学
第15回 (昭和39年) 学習院大学	第36回 (昭和60年) 学習院大学	第57回 (平成18年) 学習院大学
第16回 (昭和40年) 成蹊大学	第37回 (昭和61年) 学習院大学	第58回 (平成19年) 学習院大学
第17回 (昭和41年) 学習院大学	第38回 (昭和62年) 学習院大学	第59回 (平成20年) 学習院大学
第18回 (昭和42年) 成蹊大学	第39回 (昭和63年) 学習院大学	第60回 (平成21年) 学習院大学
第19回 (昭和43年) 成蹊大学	第40回 (平成元年) 学習院大学	第61回 (平成22年) 学習院大学
第20回 (昭和44年) 学習院大学	第41回 (平成2年) 学習院大学	第62回 (平成23年) 学習院大学
第21回 (昭和45年) 学習院大学	第42回 (平成3年) 学習院大学	第63回 (平成24年) 学習院大学
		第64回 (平成25年) 学習院大学

競技種目一覧

■ 正式種目

アイスホッケー	アメリカンフットボール
駅伝 (男・女)	弓道 (男・女)
剣道 (男・女)	硬式庭球 (男・女)
硬式野球	ゴルフ
サッカー	柔道
水泳	水球
漕艇	卓球 (男・女)
馬術	バスケットボール (男・女)
バドミントン (男・女)	
バレーボール (男・女)	
ハンドボール	ホッケー (男・女)
洋弓 (男・女)	ヨット
ラクロス (男・女)	ラグビー
陸上競技	

以上 25 競技 36 種目

■ オープン正式種目

合気道	空手道	少林寺拳法
-----	-----	-------

以上 3 種目

■ 今大会行われない正式種目

自動車	軟式野球
ワンダーフォーゲル	軟式庭球
フィギュアスケート	フェンシング
ボウリング	スキー (男・女)

以上 8 競技 9 種目

■ 一般種目

テニス (男D・女D・混合D)	
サッカー	ソフトボール (男・女)
卓球 (男S・男D・女S・女D・混合D)	
ソフトテニス (男D・女D・混合D)	
バスケットボール (男・女)	
バドミントン (男D・女D)	
バレーボール (男・女)	
軟式野球	フットサル女子

以上 10 競技 22 種目

■ 教職員種目

テニス	ソフトボール	バレーボール
-----	--------	--------

以上 3 種目

種目	開会式	正式種目		一般種目													
		卓球	バドミントン	演武会	バレーボール	サッカー	ソフトボール	テニス				ソフトテニス		バスケットボール			
9	開会式																
10																	
11					女1		男1	男2	男1	男2	女1	女2	男1	男2	女1	女2	女1
12					女2												
13					男1												男1
14					男2												男2
15					男3												男3
16					男4												男4
17					男5												
18																	
19																	
場所	学生ホール	卓球場	大学体育館	大学構内	大学体育館	北グラウンド	野球場										中・高等館科
MAP	1	2	3		3	4	5				6				7		8

10/18 sat

種目	正式種目	一般種目										教職員種目		
	剣道	バドミントン	ソフトボール	軟式野球	テニス	ソフトテニス	フットサル女子	バドミントン	バレーボール	バスケットボール	卓球	テニス		
9	正式剣道		女1 2	混5 6				男1 2	男3 4		男S1 2 男D3 4	女S1 2 女D3 4		
10				1	男11 12	女11 12	男7 8	女7 8	男5 6	女1 2		混1 2 混3 4		
11			男9 10	2	混7 8		混7 8		男7 8	女3 4		男S5 6	女S3 4	
12			女3 4	3					男D5 6 混5 6			女D3 4		
13														
14			男11 12	4					女1 2 女3 4	女3	男5	男S7 8 男D7 8 混7 8		教職員テニス
15					5					女4	男6			教職員テニス
16			正式バドミントン		6					男6	男7			
17									男7	男8				
18									男8					
19														
場	柔剣道場	大学体育館	北グラウンド	野球場	硬式庭球場	軟式庭球場	多目的コート	大学体育館	大学体育館	中・高等科第一体育館	卓球場	硬式庭球場	軟式庭球場	
MAP	10	3	4	5	6	7	9	3	3	8	2	6	7	

10/19 sun

種目	正式種目	一般種目							教職員種目		閉会式	
	駅伝	柔道	卓球	サッカー	軟式野球	バスケットボール	バレーボール	バレーボール	ソフトボール			
9	閉会式	正式柔道	正式卓球	5		男9	女5	女6	教職員ソフトボール			
10	駅伝(女子)			6		男10	女7	女8				
11	駅伝(男子)			7		男11	男9	男10				
12				8	7	女3	男11	男12				
13							女4					
14	閉会式					8	男12				教職員バレーボール	
15												
16												
17									閉会式			
18												
19												
場	大学構内	柔剣道場	卓球場	北グラウンド	野球場	中・高等科第一体育館	大学体育館	大学体育館	野球場	学生ホール		
MAP		10	2	4	5	8	3	3	5	1		

テニス男子 D

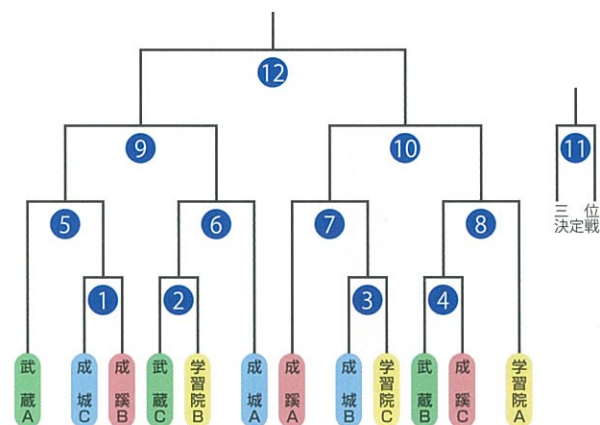

テニス女子 D

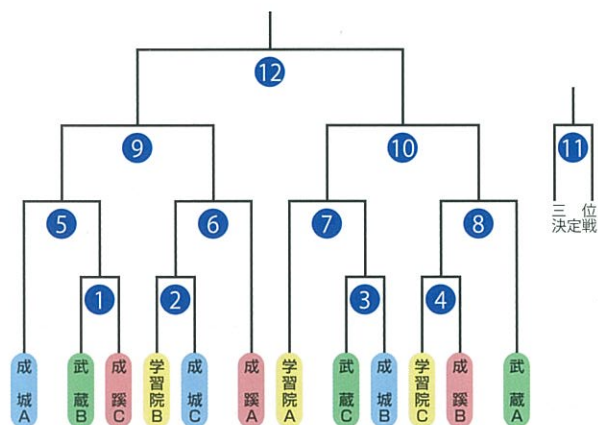

テニス混合 D

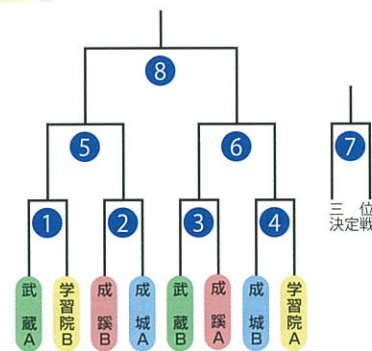

サッカー

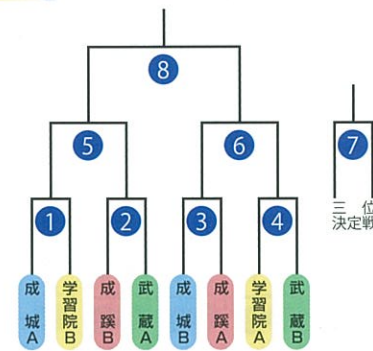

10/17 fri 硬式庭球場 MAP 6

試合番号	対戦校	コート	試合開始時刻
1	武蔵A VS 学習院B	A	15:00
2	成蹊B VS 成城A	B	
3	武蔵B VS 成蹊A	C	
4	成城B VS 学習院A	D	

10/17 fri 北グラウンド MAP 4

試合番号	対戦校	試合開始時刻
1	成城A VS 学習院B	12:00
2	成蹊B VS 武蔵A	13:00
3	成城B VS 成蹊A	14:00
4	学習院A VS 武蔵B	15:00

10/17 fri 硬式庭球場 MAP 6

試合番号	対戦校	コート	試合開始時刻
1	成城C VS 成蹊B	A	10:00
2	武蔵C VS 学習院B	B	
3	成城B VS 学習院C	A	11:00
4	武蔵B VS 成蹊C	B	
5	武蔵A VS 1の勝者	A	12:00
6	2の勝者 VS 成城A	B	
7	成蹊A VS 3の勝者	A	13:00
8	4の勝者 VS 学習院A	B	
9	5の勝者 VS 6の勝者	A	14:00
10	7の勝者 VS 8の勝者	B	

10/17 fri 硬式庭球場 MAP 6

試合番号	対戦校	コート	試合開始時刻
1	武蔵B VS 成蹊C	C	10:00
2	学習院B VS 成城C	D	
3	武蔵C VS 成城B	C	11:00
4	学習院C VS 成蹊B	D	
5	成城A VS 1の勝者	C	12:00
6	2の勝者 VS 成蹊A	D	
7	学習院A VS 3の勝者	C	13:00
8	4の勝者 VS 武蔵A	D	
9	5の勝者 VS 6の勝者	C	14:00
10	7の勝者 VS 8の勝者	D	

10/18 sat 硬式庭球場 MAP 6

5	1の勝者 VS 2の勝者	A	9:00
6	3の勝者 VS 4の勝者	B	
7	5の敗者 VS 6の敗者	A	11:00
8	5の勝者 VS 6の勝者	B	

10/19 sun 北グラウンド MAP 4

5	1の勝者 VS 2の勝者	9:00
6	3の勝者 VS 4の勝者	10:00
7	5の敗者 VS 6の敗者	11:00
8	5の勝者 VS 6の勝者	12:00

10/18 sat 硬式庭球場 MAP 6

11	9の敗者 VS 10の敗者	A	10:00
12	9の勝者 VS 10の勝者	B	

10/18 sat 硬式庭球場 MAP 6

11	9の敗者 VS 10の敗者	C	10:00
12	9の勝者 VS 10の勝者	D	

フットサル女子

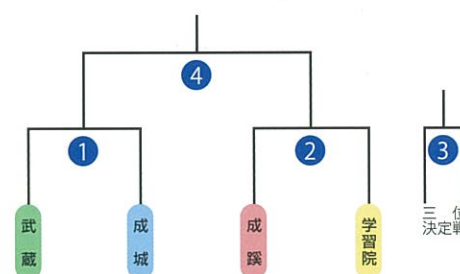

10/18 sat 多目的コート MAP 9

試合番号	対戦校	コート	試合開始時刻
1	武蔵 VS 成城	A	13:00
2	成蹊 VS 学習院	B	
3	1の敗者 VS 2の敗者	A	14:00
4	1の勝者 VS 2の勝者	B	

ソフトテニス男子 D

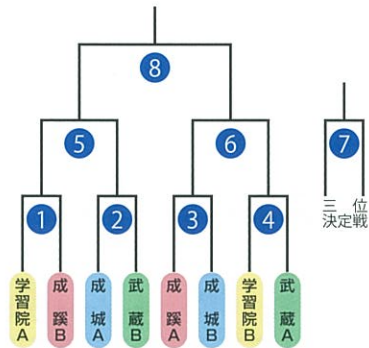

ソフトテニス女子 D

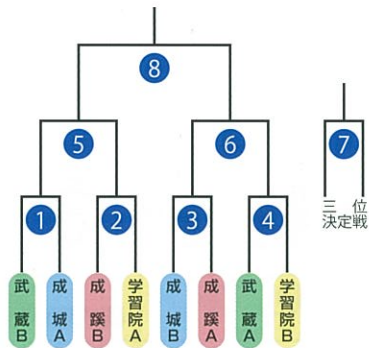

ソフトテニス混合 D

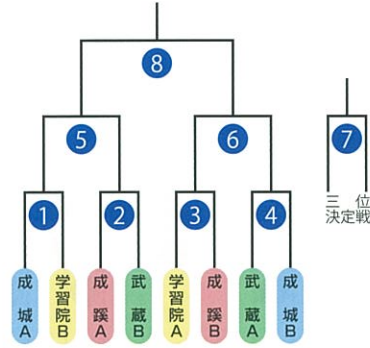

軟式野球

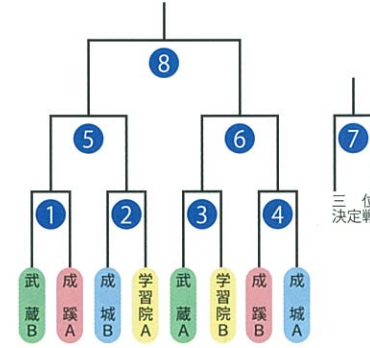

10/17 fri 軟式庭球場 [MAP 7]

試合番号	対戦校	コート	試合開始時刻
1	学習院A VS 成蹊B	A	10:00
2	成城A VS 武蔵B	B	
3	成蹊A VS 成城B	A	11:00
4	学習院B VS 武蔵A	B	
5	1の勝者 VS 2の勝者	A	12:00
6	3の勝者 VS 4の勝者	B	

10/17 fri 軟式庭球場 [MAP 7]

試合番号	対戦校	コート	試合開始時刻
1	武蔵B VS 成城A	C	10:00
2	成蹊B VS 学習院A	D	
3	成城B VS 成蹊A	C	11:00
4	武蔵A VS 学習院B	D	
5	1の勝者 VS 2の勝者	C	12:00
6	3の勝者 VS 4の勝者	D	

10/17 fri 軟式庭球場 [MAP 7]

試合番号	対戦校	コート	試合開始時刻
1	成城A VS 学習院B	A	13:00
2	成蹊A VS 武蔵B	B	
3	学習院A VS 成蹊B	A	14:00
4	武蔵A VS 成城B	B	
5	1の勝者 VS 2の勝者	A	15:00
6	3の勝者 VS 4の勝者	B	

10/18 sat 野球場 [MAP 5]

試合番号	対戦校	試合開始時刻
1	武蔵B VS 成蹊A	9:00
2	成城B VS 学習院A	10:30
3	武蔵A VS 学習院B	12:00
4	成蹊B VS 成城A	13:30
5	1の勝者 VS 2の勝者	15:00
6	3の勝者 VS 4の勝者	16:30

10/18 sat 軟式庭球場 [MAP 7]

試合番号	対戦校	コート	試合開始時刻
7	5の敗者 VS 6の敗者	A	10:00
8	5の勝者 VS 6の勝者	B	

10/18 sat 軟式庭球場 [MAP 7]

試合番号	対戦校	コート	試合開始時刻
7	5の敗者 VS 6の敗者	C	10:00
8	5の勝者 VS 6の勝者	D	

10/18 sat 軟式庭球場 [MAP 7]

試合番号	対戦校	コート	試合開始時刻
7	5の敗者 VS 6の敗者	A	11:00
8	5の勝者 VS 6の勝者	B	

10/19 sun 野球場 [MAP 5]

試合番号	対戦校	試合開始時刻
7	5の敗者 VS 6の敗者	11:30
8	5の勝者 VS 6の勝者	13:00

ソフトボール男子

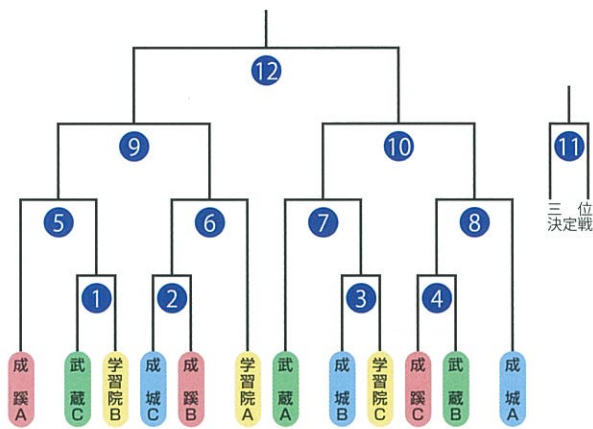

ソフトボール女子

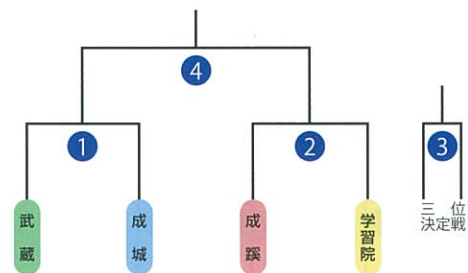

バスケットボール男子

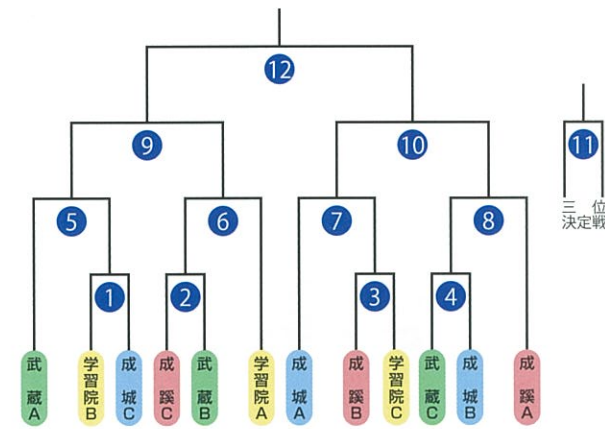

バスケットボール女子

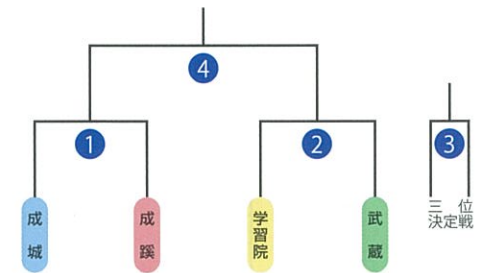

10/17 fri 野球場 MAP 5

試合番号	対戦校	コート	試合開始時刻
1	武蔵C VS 学習院B	A	10:30
2	成城C VS 成蹊B	B	
3	成城B VS 学習院C	A	12:00
4	成蹊C VS 武蔵B	B	13:30
5	成蹊A VS 1の勝者	A	
6	2の勝者 VS 学習院A	B	15:00
7	武蔵A VS 3の勝者	A	
8	4の勝者 VS 成城A	B	

10/18 sat 北グラウンド MAP 4

9	5の勝者 VS 6の勝者	A	10:30
10	7の勝者 VS 8の勝者	B	
11	9の敗者 VS 10の敗者	A	13:30
12	9の勝者 VS 10の勝者	B	

10/18 sat 北グラウンド MAP 4

試合番号	対戦校	コート	試合開始時刻
1	武蔵 VS 成城	A	9:00
2	成蹊 VS 学習院	B	
3	1の敗者 VS 2の敗者	A	12:00
4	1の勝者 VS 2の勝者	B	

10/17 fri 中・高等科第一体育館 MAP 8

試合番号	対戦校	試合開始時刻
1	学習院B VS 成城C	12:00
2	成蹊C VS 武蔵B	13:00
3	成蹊B VS 学習院C	14:00
4	武蔵C VS 成城B	15:00

10/18 sat 中・高等科第一体育館 MAP 8

5	武蔵A VS 1の勝者	14:00
6	2の勝者 VS 学習院A	15:00
7	成城A VS 3の勝者	16:00
8	4の勝者 VS 成蹊A	17:00

10/19 sun 中・高等科第一体育館 MAP 8

9	5の勝者 VS 6の勝者	9:00
10	7の勝者 VS 8の勝者	10:00
11	9の敗者 VS 10の敗者	11:00
12	9の勝者 VS 10の勝者	14:00

10/17 fri 中・高等科第一体育館 MAP 8

試合番号	対戦校	試合開始時刻
1	成城 VS 成蹊	10:00
2	学習院 VS 武蔵	11:00

10/19 sun 中・高等科第一体育館 MAP 8

3	1の敗者 VS 2の敗者	12:00
4	1の勝者 VS 2の勝者	13:00

バレーボール男子

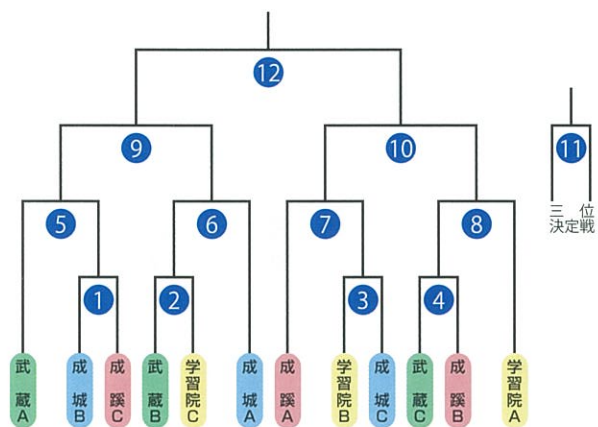

バレーボール女子

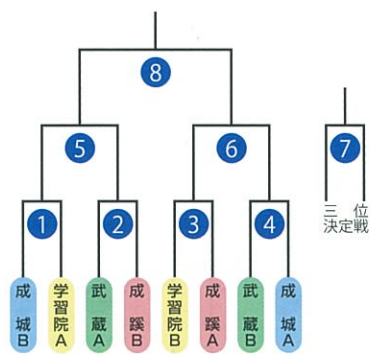

バドミントン男子 D

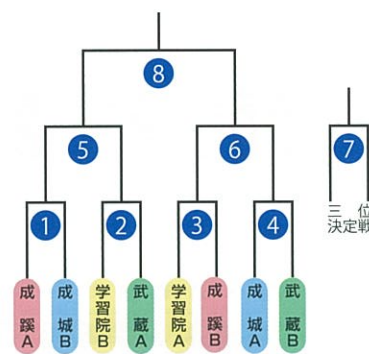

バドミントン女子 D

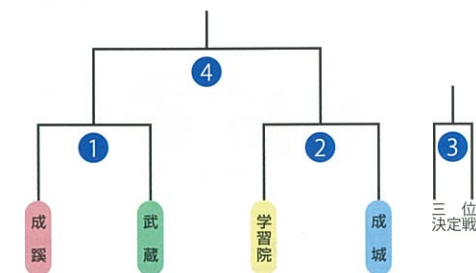

10/17 fri 大学体育館 [MAP] 3

試合番号	対戦校	コート	試合開始時刻
①	成城B VS 成蹊C	B	12:30
②	武蔵B VS 学習院C	B	13:30
③	学習院B VS 成城C	B	14:30
④	武蔵C VS 成蹊B	B	15:30
⑤	武蔵A VS 1の勝者	B	16:30

10/17 fri 大学体育館 [MAP] 3

試合番号	対戦校	コート	試合開始時刻
①	成城B VS 学習院A	B	10:30
②	武蔵A VS 成蹊B	B	11:30

10/18 sat 大学体育館 [MAP] 3

試合番号	対戦校	コート	試合開始時刻
⑥	2の勝者 VS 成城A	B	15:00
⑦	成蹊A VS 3の勝者	B	16:00
⑧	4の勝者 VS 学習院A	B	17:00

10/19 sun 大学体育館 [MAP] 3

試合番号	対戦校	コート	試合開始時刻
⑨	5の勝者 VS 6の勝者	A	11:00
⑩	7の勝者 VS 8の勝者	B	
⑪	9の敗者 VS 10の敗者	A	12:00
⑫	9の勝者 VS 10の勝者	B	

10/18 sat 大学体育館 [MAP] 3

試合番号	対戦校	コート	試合開始時刻
③	学習院B VS 成蹊A	B	13:00
④	武蔵B VS 成城A	B	14:00

10/19 sun 大学体育館 [MAP] 3

試合番号	対戦校	コート	試合開始時刻
⑤	1の勝者 VS 2の勝者	A	9:00
⑥	3の勝者 VS 4の勝者	B	
⑦	5の敗者 VS 6の敗者	A	10:00
⑧	5の勝者 VS 6の勝者	B	

10/18 sat 大学体育館 [MAP] 3

試合番号	対戦校	コート	試合開始時刻
①	成蹊A VS 成城B	A	9:00
②	学習院B VS 武蔵A	A	
③	学習院A VS 成蹊B	B	9:00
④	成城A VS 武蔵B	B	
⑤	1の勝者 VS 2の勝者	A	10:00
⑥	3の勝者 VS 4の勝者	A	
⑦	5の敗者 VS 6の敗者	A	11:00
⑧	5の勝者 VS 6の勝者	A	

10/18 sat 大学体育館 [MAP] 3

試合番号	対戦校	コート	試合開始時刻
①	成蹊 VS 武蔵	B	10:00
②	学習院 VS 成城	B	
③	1の敗者 VS 2の敗者	B	11:00
④	1の勝者 VS 2の勝者	B	

卓球男子 S

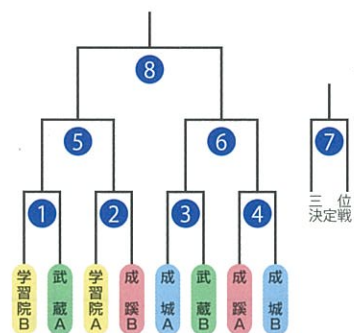

卓球男子 D

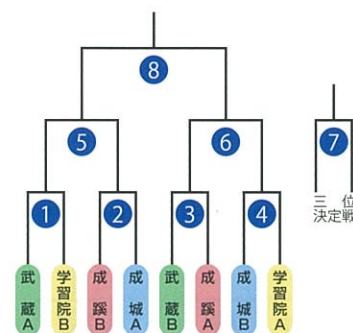

卓球混合 D

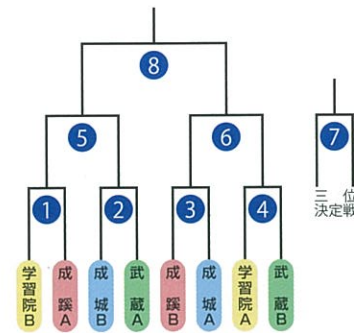

教職員テニス

10/18 sat 軟式・硬式庭球場 [MAP 6 7]

試合番号	対戦校	試合開始時刻
1	成城 VS 武蔵	13:00~
	学習院 VS 成蹊	
2	成城 VS 成蹊	
	武蔵 VS 学習院	
3	成城 VS 学習院	
	成蹊 VS 武蔵	

10/18 sat 卓球場 [MAP 2]

試合番号	対戦校	コート	試合開始時刻
1	学習院B VS 武蔵A	A	9:00
2	学習院A VS 成蹊B	B	
3	成城A VS 武蔵B	C	
4	成蹊A VS 成城B	D	
5	1の勝者 VS 2の勝者	A	11:00
6	3の勝者 VS 4の勝者	B	
7	5の敗者 VS 6の敗者	A	13:30
8	5の勝者 VS 6の勝者	B	

10/18 sat 卓球場 [MAP 2]

試合番号	対戦校	コート	試合開始時刻
1	武蔵A VS 学習院B	A	9:30
2	成蹊B VS 成城A	B	
3	武蔵B VS 成蹊A	C	
4	成城B VS 学習院A	D	
5	1の勝者 VS 2の勝者	A	12:00
6	3の勝者 VS 4の勝者	B	
7	5の敗者 VS 6の敗者	A	14:00
8	5の勝者 VS 6の勝者	B	

10/18 sat 卓球場 [MAP 2]

試合番号	対戦校	コート	試合開始時刻
1	学習院B VS 成蹊A	A	10:30
2	成城B VS 武蔵A	B	
3	成蹊B VS 成城A	C	
4	学習院A VS 武蔵B	D	
5	1の勝者 VS 2の勝者	A	12:30
6	3の勝者 VS 4の勝者	B	
7	5の敗者 VS 6の敗者	A	14:30
8	5の勝者 VS 6の勝者	B	

卓球女子 S

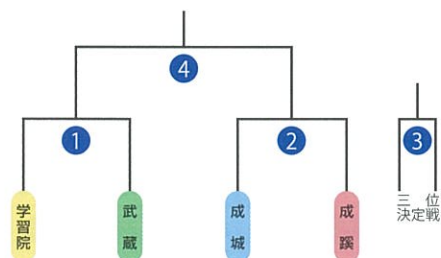

卓球女子 D

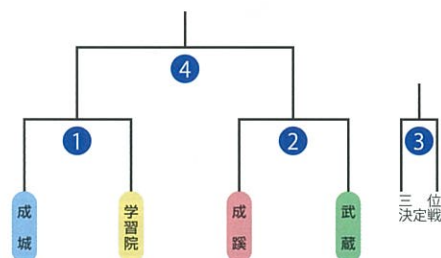

教職員ソフトボール

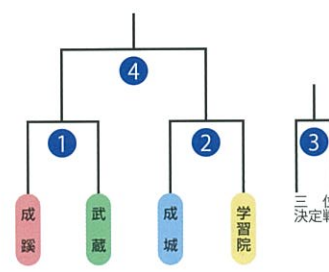

教職員バレーボール

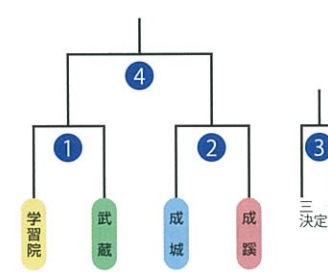

10/18 sat 卓球場 [MAP 2]

試合番号	対戦校	コート	試合開始時刻
1	学習院 VS 武蔵	E	9:00
2	成城 VS 成蹊	F	
3	1の敗者 VS 2の敗者	E	11:00
4	1の勝者 VS 2の勝者	F	

10/18 sat 卓球場 [MAP 2]

試合番号	対戦校	コート	試合開始時刻
1	成城 VS 学習院	E	9:30
2	成蹊 VS 武蔵	F	
3	1の敗者 VS 2の敗者	E	12:00
4	1の勝者 VS 2の勝者	F	

10/19 sun 野球場 [MAP 5]

試合番号	対戦校	試合開始時刻
1	成蹊 VS 武蔵	9:00
2	成城 VS 学習院	
3	1の敗者 VS 2の敗者	10:00
4	1の勝者 VS 2の勝者	

10/19 sun 大学体育館 [MAP 3]

試合番号	対戦校	試合開始時刻
1	学習院 VS 武蔵	13:30
2	成城 VS 成蹊	
3	1の敗者 VS 2の敗者	14:30
4	1の勝者 VS 2の勝者	

大学構内は指定場所以外禁煙です。

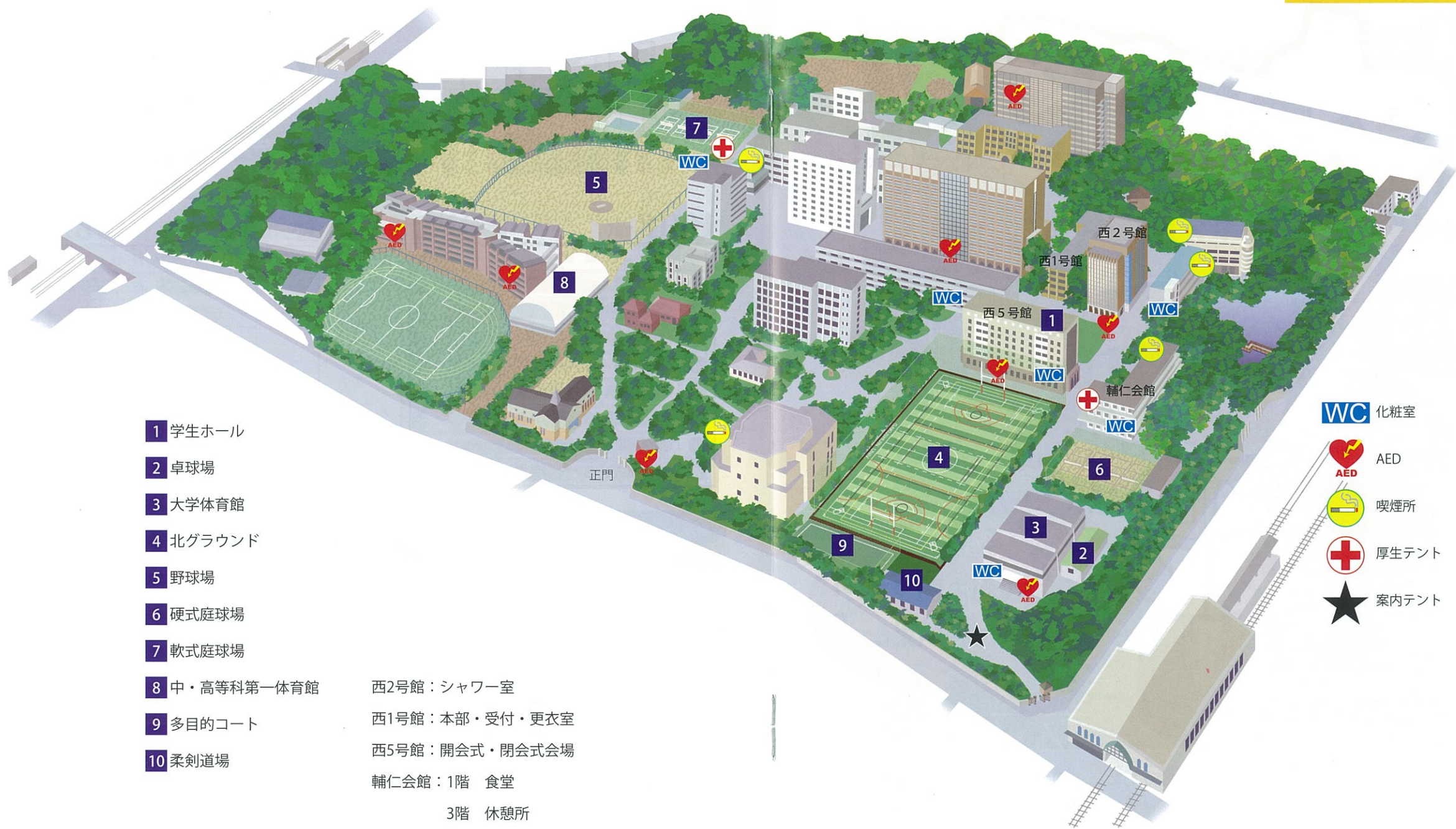

- 1 学生ホール
- 2 卓球場
- 3 大学体育館
- 4 北グラウンド
- 5 野球場
- 6 硬式庭球場
- 7 軟式庭球場
- 8 中・高等科第一体育館
- 9 多目的コート
- 10 柔剣道場

西2号館：シャワー室
 西1号館：本部・受付・更衣室
 西5号館：開会式・閉会式会場
 輔仁会館：1階 食堂
 3階 休憩所

- WC 化粧室
- AED
- 喫煙所
- 厚生テント
- 案内テント

四大戦キャラクター

よつぱんだ

誕生!!!

スポーツ
大好き!趣味は四つ葉の
クローバー探し♪

四大戦を多くの方々に知ってもらうために、四大学の学生からキャラクターのデザインを公募して誕生しました。選ばれたのは成蹊大学 長谷川彩乃さんのデザインです。お腹には四大学それぞれの大学カラーを、ハチマキは四大戦カラーのオレンジを採用しています。オリジナルうちわ等にも登場しているので、沢山よつぱんだを見つけてみてください!

特別企画・靴袋配布のご案内

応援者の為の参加賞!! さまざまな種目が行われる四大戦…その中でも特に熱い戦いが繰り広げられるのが体育館競技。バレーボールでは強烈なアタックを叩き込み、バスケットボールでは華麗なシュートを決めて火花を散らし、観客を魅了する。そんな戦いにさらに彩りを加えるのは応援者の黄色い声援! 時には選手より熱くなってしまい全身を使って応援したくなる時もありますがその時に邪魔になるのが外履き……そんな人たちのために今回は靴袋を配布します! レース生地でクローバーの刺繍をあしらっていてかわいい仕上がりになっているので普段使いでも平気です!

ぜひこれをつかって精一杯応援して四大戦を盛り上げていきましょう!!!

第65回四大戦オリジナルうちわ

本年度誕生した
オリジナルキャラクター「よつぱんだ」を
デザインしたうちわを2種類
ご用意しました!
ぜひ暑さ対策に、応援に
使ってください!



四大戦Tシャツ

今年度は、機能性とデザイン性の両立をモチーフに、一昨年までの四大戦Tシャツを復活させました。ネイビー・ピンク・イエローを基調としたカラー展開で、四大戦をイメージしたスタイリッシュなTシャツに仕上がりました。

選手の方はもちろん、観戦に来られる方など多くの方々にこのTシャツを着て頂き、大会を共に盛り上げて頂きたいと思えます。



チームウェアをつくろっ!

みんなの思いを、世界でたった一つだけのチームウェアに込めて

毎年、**四大戦Tシャツ**でおなじみの
EITEISで作いませんか??



1. 高品質!

皆さんのチームウェアは首が伸びたり、インクがひび割れたりしていませんか?
弊社独自で開発したアイテムを使用していますので激しい練習や洗濯でも伸びにくく、インクも剥がれません!

2. デザイン料無料・直送料無料・サンプル貸し出し無料!

簡単なラフスケッチをFAXやSHOPにお持ち頂ければ、弊社専属のプロデザイナーが無料でデザインを仕上げます。
また、各アイテムのサンプルを無料で貸し出し致します。サイズや素材、品質の良さを求めるときに便利!
そして、出来上がった商品は無料でお送りします!!!

3. こんなに簡単! (メール・FAXでも大丈夫!!!)

お問い合わせ(気になる料金・疑問を聞こう)→アイテム・サイズ決定→
デザイン決定→世界に一つしかない皆様だけのウェアが完成!!

CLUB GALLERY 1/80 株式会社EITEIS
■新宿アルタ店: 03-3359-5186
 E-MAIL: shinjuku@80-s.jp
■池袋オーク店: 03-5911-8025
 E-MAIL: ikebukuro@80-s.jp



<http://www.eighties.co.jp>

駅伝

男子 約6km 女子 約3km

駅伝は大会最終日に行われる正式種目です。1チーム4人形式で各大学A,Bの2チームの合計タイムで順位を決めます。本大会では、1人につき1kmのコースを男子6周(6km)、女子3周(3km)走ります。

本大会では選手の安全に配慮し、学内のみで行います。豊島区の3分の1の緑が集まるといわれる自然豊かな目白キャンパスを、襷を繋いで駆け抜ける選手たちの姿は実に美しく、感動的に映ることでしょう。

大会のクライマックスで、各大学の意地と誇り、伝統を襷に託して競う選手たちを応援し、皆で四大戦を盛り上げていきましょう!



正式種目の見どころ

少林寺拳法

少林寺拳法とは、打撃系の剛法、投技や関節技の柔法で構成されている護身術です。人体の急所や関節の構造を利用し、効果的に攻める為、力はあまり必要とされず、幅広い年齢の方々が修練に励んでいる武術です。

少林寺拳法では、直接戦って勝敗を決めるのではなく、相対を組み、演武の正確さや構成を競うといった形の大会を行っています。有段者の演武には投技が多く含まれるため、見応えがあるかと思えます。

四大戦では、武蔵・学習院・成蹊の三大学で演武会を行う予定です。是非ご覧ください！



洋弓

弓と矢を使って標的を狙い射ち、点数を競うスポーツです。一般にアーチェリーと呼ばれています。日本では90m・70m・50m・30mの距離から射つ競技形式がさかんです。プレッシャーに打ち勝つ精神力や集中力が鍵となります。

ほかの競技に比べ体格や筋力はあまり関係ありませんが、極めるには努力と精進が必要です。

弓を射る時の緊張感を是非楽しんでください。



卓球

卓球は子供から大人まで幅広い世代で楽しみ、どなたでも手軽にでき、やればやるほど奥深く頭の使うスポーツです。ボールのスピードだけでなく、回転という要素も非常に鍵を握ります。

四大戦では部員全員が日ごろの練習の成果を出す良い機会でもあります。シングルス、ダブルスの個人戦と4単1複の団体戦が開催されます。是非、白熱した試合をご覧ください。



合気道

合気道は、形が基本の護身術です。自然体の状態から、入身や体捌きの動きを主とし技をかけていきます。技には、相手が離れて、殴る、蹴る、突くなどの攻撃に対し、かわしながらかける「当身技」と「関節技」があります。一口に「合気道」といっても、四大学の流派は異なります。流派は異なりますが、日々お互いに切磋琢磨しあって稽古を積み重ねています。

四大戦当日は、日頃の稽古の成果を演武という形で披露いたします。私たちの演武をみて、武道の世界を感じていただきたいと思えます。



バドミントン

バドミントンは他のスポーツと比べて、とてもスピード感のあるスポーツです。男子のスマッシュは早い人で初速が250km/h以上出ます。ダブルスはとても速く観ていると楽しいと思えます。

また、観ているだけではわからないと思いますが、とても運動量多くスポーツの中でも激しい競技になります。ぜひ、皆さんもバドミントンの試合の応援に来て、バドミントンの楽しさを味わってください。



空手道

四大学の空手道部は、同じ空手道といってもそれぞれ流派が異なり、統一のルールで試合を行えないため、演武という形で日々の鍛錬をお見せしたいと思えます。

空手道は実践を想定しての様々な稽古を重ねます。移動、組手、形などの稽古がありますが、流派の違いなどでそれぞれの大学で解釈が異なるため、形も違ってきます。それらの違いも興味深く面白いと思えます。また、稽古によって鍛えられた拳や足などを用いての試合は初めて見る方にも楽しんでいただけると思えます。是非ご覧ください。



柔道

柔道は1882年に嘉納治五郎先生が講道館を創立し、柔術を改良することで創始された格闘技です。

『柔よく剛を制す』という言葉があるように、柔道では力だけでなく、一瞬の判断力とスピード、そして相手の防御を崩し、投げる技術が選手には求められます。試合では選手が日々の稽古で磨いた技を駆使し、攻防を繰り返します。

体の大きな選手や体の小さな選手、様々なタイプの選手がいるので繰り返す技や戦法も多彩です。



西1号館

1階

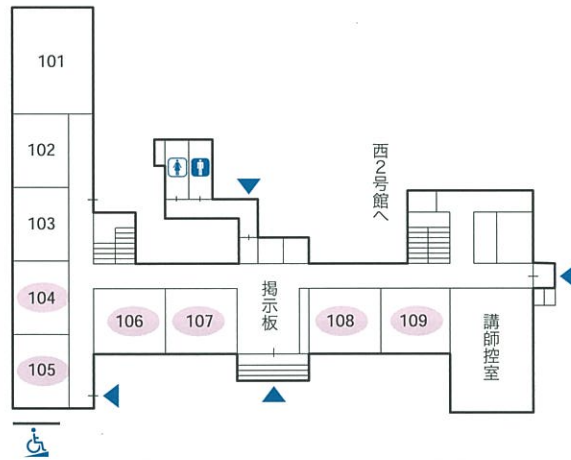

- 104 厚生本部
- 105 四大学運動競技大会本部 兼 大会記録本部
- 106 成城大学本部
- 107 武蔵大学本部
- 108 成蹊大学本部
- 109 学習院大学本部

2階

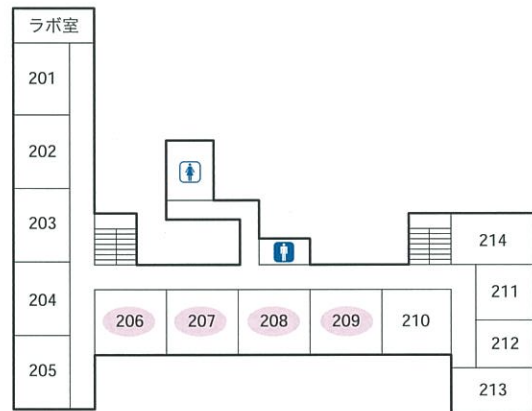

- 206 男子クローク
- 207 男子更衣室
- 208 男子更衣室
- 209 男子更衣室

3階

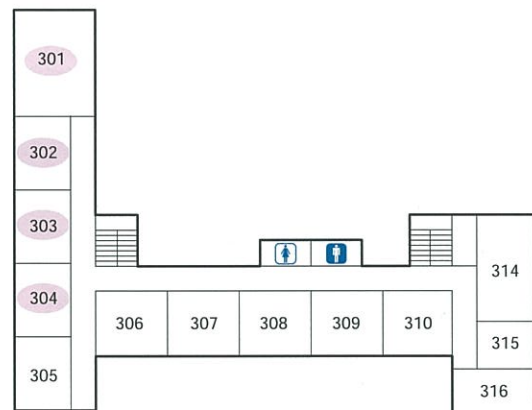

- 301 女子クローク
- 302 女子更衣室
- 303 女子更衣室
- 304 女子更衣室

輔仁会館

3階

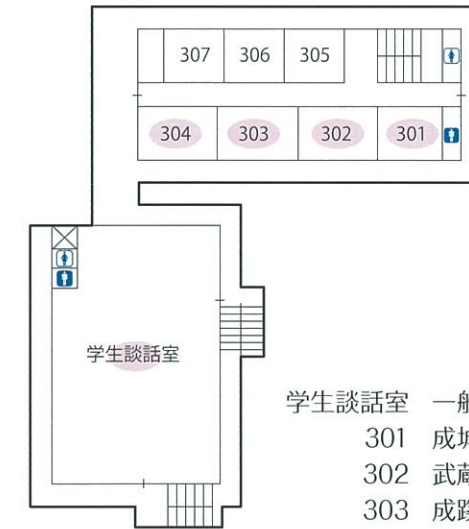

- 学生談話室 一般学生休憩所
- 301 成城大学応援團
- 302 武蔵大学応援團
- 303 成蹊大学応援指導部
- 304 学習院大学応援團

4階

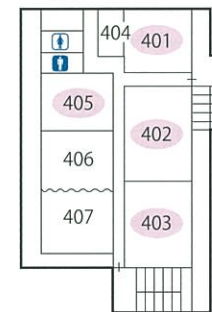

- 401 成城大学レストロ・アルモニコ管弦楽団
- 402 武蔵大学管弦楽団
- 403 成蹊大学吹奏楽研究会
- 405 学習院大学応援團吹奏楽部

【正式種目得点表】

2014年9月2日現在

	成蹊大学		武蔵大学		成城大学		学習院大学	
	前年度	今年度	前年度	今年度	前年度	今年度	前年度	今年度
アイスホッケー	1	1	1	1	2	2	1.5	1.5
アメリカンフットボール	0	1	3	4	2	3	4	2
駅伝(男)	-	-	-	-	-	-	-	-
駅伝(女)	-	-	-	-	-	-	-	-
弓道(男)	3	3	1	1	2	2	4	4
弓道(女)	3	4	2	1	1	3	4	2
剣道(男)	4	-	1	-	2	-	3	-
剣道(女)	2	-	1	-	1	-	1.5	-
硬式庭球(男)	4	4	1	1	3	3	2	2
硬式庭球(女)	1	2	2	1	3	4	4	3
硬式野球	2	2.5	3.5	4	3.5	1	1	2.5
ゴルフ	2	2	1	1	3	3	4	4
サッカー	3	2	2	4	4	1	1	3
柔道	1	-	3	-	2	-	4	-
水泳	2	-	3	-	1	-	4	-
水球	2	2	1	1	1.5	1	1	1.5
漕艇	2	2	1	1	1	1	1.5	1.5
卓球(男)	1	-	2	-	4	-	3	-
卓球(女)	2	-	0	-	3	-	4	-
馬術	1.5	-	1	-	1	-	2	-
バスケットボール(男)	3	2	2	3	1	1	4	4
バスケットボール(女)	3	1	2	3	1	2	4	4
バドミントン(男)	4	-	3	-	1	-	2	-
バドミントン(女)	1	-	4	-	2	-	3	-
バレーボール(男)	2	3	1	1	3	4	4	2
バレーボール(女)	2	1	3	4	1	2	4	3
ハンドボール	1.5	-	1	-	1	-	2	-
ホッケー(男)	1	1	1	1.5	1.5	1	2	2
ホッケー(女)	1	1	0	1	2	2	1.5	1.5
ヨット	3	1.5	0	1	2	1	4	2
洋弓(男)	2	-	1	-	3	-	4	-
洋弓(女)	3	-	1	-	4	-	2	-
ラクロス(男)	0	-	0	-	0	-	0	-
ラクロス(女)	3	3	2	2	1	1	4	4
ラグビー	3	-	1	-	2	-	4	-
陸上競技	3	-	2	-	1	-	4	-
合計	72	39	53.5	36.5	66.5	38	98	49.5

【一般種目得点表】

	成蹊大学		武蔵大学		成城大学		学習院大学	
	前年度	今年度	前年度	今年度	前年度	今年度	前年度	今年度
テニス(男D)	4	-	0	-	3	-	0	-
テニス(女D)	4	-	0	-	2	-	3	-
テニス(混D)	0	-	3	-	2	-	4	-
サッカー	0	-	4	-	2	-	3	-
フットサル(女)	4	-	1	-	2	-	3	-
ソフトテニス(男)	2	-	4	-	3	-	0	-
ソフトテニス(女)	2	-	3	-	4	-	0	-
ソフトテニス(混)	-	-	-	-	-	-	-	-
軟式野球	2	-	3	-	0	-	4	-
ソフトボール(男)	0	-	0	-	3	-	4	-
ソフトボール(女)	1	-	4	-	3	-	2	-
バスケットボール(男)	0	-	4	-	2	-	3	-
バスケットボール(女)	3	-	1	-	2	-	4	-
バレーボール(男)	4	-	3	-	0	-	2	-
バレーボール(女)	2	-	4	-	3	-	1	-
バドミントン(男D)	2	-	4	-	1	-	3	-
バドミントン(女D)	4	-	3	-	1	-	2	-
卓球(男S)	2	-	0	-	0	-	1.5	-
卓球(男D)	2	-	1	-	0	-	1.5	-
卓球(混D)	2	-	1	-	0	-	1.5	-
卓球(女S)	2	-	1.5	-	1	-	0.5	-
卓球(女D)	1.5	-	1	-	0.5	-	2	-
合計	43.5	-	45.5	-	34.5	-	45	-

【教職員種目得点表】

	成蹊大学		武蔵大学		成城大学		学習院大学	
	前年度	今年度	前年度	今年度	前年度	今年度	前年度	今年度
テニス	2	-	1	-	3	-	4	-
ソフトボール	0	-	0	-	0	-	0	-
バレーボール	4	-	1	-	2	-	3	-
合計	6	-	2	-	5	-	7	-

【総合得点表】

	成蹊大学		武蔵大学		成城大学		学習院大学	
	前年度	今年度	前年度	今年度	前年度	今年度	前年度	今年度
正式種目	72	-	53.5	-	66.5	-	98	-
一般種目	43.5	-	45.5	-	34.5	-	45	-
総合得点	115.5	-	99	-	101	-	143	-



それぞれの旅、それぞれの笑顔



「生きることって、旅に似てるね……」
 よく言われるように、旅には人それぞれの生き方が映ります。
 皆さまのご旅行を楽しく、快適に演出することを通して
 お一人お一人の特別な思い出づくりに貢献したい、
 それが私たちの願いです。

旅の総合プロデューサー、京王観光。
 私たちもまた、旅人 —— 目的地は、お客さまの笑顔です。

- 一人旅 ● グループ旅行 ● 修学・卒業旅行 ● 合宿 ● スポーツ・文化活動遠征
- 社員旅行 ● 出張 ● 研修旅行 ● 会議・セミナー・シンポジウム ● レセプション ● イベントツアー ● ハネムーン
- and more ……

旅 京王観光

www.kingtour.com

京王観光㈱東京中央支店

<http://www.kingtour.com/group/facility?id=2>

東京都新宿区新宿 2-3-10 新宿御苑ビル 2階

TEL: 03-5312-6540 Fax: 03-5379-0740 担当: 土橋 明彦

四大学運動競技大会

燃やせ、青春の炎！

しんしんかい
学習院 蓼々会

大学売店

- オリジナルグッズ・文具類販売
- 自動車教習所・専門学校紹介
- その他にも…
- 大学食堂運営 ○ 住まいの紹介
- 学生保険窓口 ○ 卒業式用貸衣裳
- 就職用証明写真

目白キャンパス 輔仁会館内

TEL: 03-5979-7767



DAIKIN

省エネも、快適も、環境配慮も

5つ星クオリティー

省エネ性

全機種・全クラス
2015年
省エネ基準値クリア!

快適性

センシング機能で
快適なまま節電

Eco全自動モード スマート学習節電

環境性

地球温暖化係数が低く、
環境に配慮した
新冷媒R32を採用

施工性

省資源・省施工で
よりスムーズな更新が可能

連絡配管サイズ小径化

安心設計

耐久性や
メンテナンス性をアップ

自動昇降式のオートグリル(別売)

ダイキン
店舗・オフィスエアコン

FIVE STAR ZEAS



ダイキン工業株式会社 空調営業本部 **0120-88-1081**

ダイキンコンタクトセンター お客様総合窓口 ダイキンエアコンホームページ <http://www.daikin.co.jp/aircon/>



おいしい空気贈ります

人すく、
はく、
ビルすく、
はく。

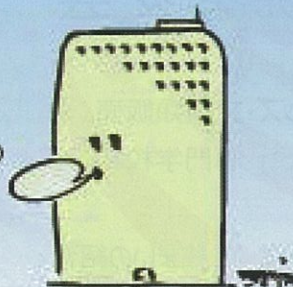

《事業内容》空調衛生設備設計・施工・保守、地域冷暖房、クリーンルーム設備
技術を、人と地球のために

東洋熱工業株式会社

本社 〒104-8324 東京都中央区京橋2-9-12 TEL:03-5250-4112

URL: <http://www.tonets.co.jp/>

Living Together

共生をテーマに、人と環境の理想的な未来を



新菱冷熱 www.shinryo.com

施設の
安心・安全・快適で健全な状態を
私たちの手でお届けします



二幸産業株式会社

<http://www.nikoh-sng.co.jp/>

本社 〒163-0669

東京都新宿区西新宿1-25-1 新宿センタービル36F
TEL:03-3344-5711(代) FAX:03-3344-5986

東京第一支社 〒100-0004

東京都千代田区大手町2-6-2 日本ビルヂング10F
TEL:03-3516-1712 FAX:03-3516-1717

「ストーリーは、環境から生まれる。」

スポーツにはいつも感動のドラマが潜んでいます。
そして、感動のストーリーは理想的な環境の中で生み出されます。
私達は、プレイヤーの立場に立った発想でスポーツ施設を考え、
たゆまぬ努力を続けています。

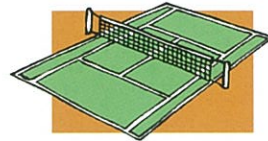

各種スポーツ施設の設計・施工

ちょうえい
SK 長永スポーツ工業株式会社

大臣許可（特定建設業）第9078号 一級建築士事務所
〒157-0076 東京都世田谷区岡本三丁目23番26号
TEL 03-3417-8111 FAX 03-3417-8166
■支店 中部支店・三重支店・千葉支店・静岡支店
■URL <http://www.choei-s.co.jp>

未来のあたりまえを作る。

DNP

読めば読むほど、
ポイントたまる。

DNPが実現したハイブリッド書店honto(ホント)なら、

ネットストア



電子書籍ストア



だけでなく、



書店



※hontoポイントサービス実施店舗はコチラ
▶ <http://honto.jp/store/pt-list.html>

でも、共通のポイントをためられるのであります！
ちなみに、hontoの電子書籍ストアは、
幅広いジャンルで国内最大級の品揃えです。

電子書籍も紙の本もらくらく買える

DNPのハイブリッド書店honto

hontoサイトは株式会社トウ・ディアクトが提供しています。

大日本印刷株式会社

www.dnp.co.jp

ほのかな明かりも、大きな動力も…

安らぎ…そこにある明かり 幸せをお届けする電気設備
明かりは人と文化を結ぶ絆です。



東光電気工事株式会社

〒100-0005 東京都千代田区丸の内3-2-3富士ビル内 TEL. (03) 3292-2111
<http://www.tokodenko.co.jp/>



教育施設の建物管理に関することは

野村不動産パートナーズ

〒163-0562 東京都新宿区西新宿1丁目26番2号 新宿野村ビル8階
教育施設事業部 TEL03(3345)0672
<http://www.nomura-pt.co.jp/>



子どもたちに誇れるしごとを。

SHIMIZU CORPORATION
清水建設

Nasic ナジック 学生情報センターグループ

「全国高校駅伝」への特別協賛



N²⁵
ちがいは、愛情力。

学生とその暮らしを見守り続けて、25年。
ナジック学生情報センターは、
学生マンションのNo.1*ブランドです。
お部屋紹介から生活支援、キャリア形成・就活支援まで、
トータルでの学生生活を支援しています。

*大学との提携実績No.1。(2013年9月現在)



aines 学生アルバイト 情報ネットワーク

学生アルバイト情報ネットワーク「aines(アイネス)」は、
国内で唯一、学校公認でアルバイトを紹介しているサイトです。

<http://www.aines.net>

- 「安全・安心」な学生のためのアルバイトを厳選!
- 24時間・365日どこでも閲覧できます!
- 一般のアルバイトサイトには掲載されない情報も満載!



働く力を高める、未来創造型就業体験 ワークプレイスメント

「ナジックワークプレイスメント」は、
インターンシップの進化形といわれる
有給の就業体験プログラムです。
学生の皆さんは、お給料を受け取りながら
働く力を身に付けることができます。

<https://workplacement.jp>

就業体験の一例

- 営業アシスタント … 社員のコミュニケーション力が身に付く。
- プログラマー … 難しい仕事にも自ら率先して取り組む力が身に付く。
- 商品企画 … 困難な仕事にもめげない自立した力が身に付く。
- マーケティング … 自ら目標を立て達成する粘り強さが身に付く。
- デザイナー … プランニングなど主体的に考える力が身に付く。

学生マンションのお部屋探しは24時間一人暮らしをサポートするナジックへ

Nasic
学生情報センターグループ

新宿店
0120-749-070

ナジック
<http://749.jp>
ナジック 検索

京都本社:京都市下京区烏丸通七条下ル ニッセイ京都駅前ビル
東京本部:東京都渋谷区神宮前5-52-2 青山オーバルビル10F

仙台支社 / 東京第一支社 / 東京第二支社 /
名古屋支社 / 京都支社 / 大阪支社 / 広島支社 / 福岡支社

第65回 四大学運動競技大会 役員・実行委員一覧

学習院大学

大会会長	井上 寿一	(学習院大学長)
大会委員長	常岡 孝好	(学習院大学学生センター所長)
大会審判長	小野 太佳司	(学習院大学スポーツ・健康科学センター所長)
実行委員長	山田 尊広	(硬式野球部4年)
運動部常任委員会委員長	米川 諒	(ソフトボール部男子4年)

運営局 局長	大谷 真未	(フットサル同好会4年)
	山田 尊広	(硬式野球部4年)
	守屋 志絵奈	(水上スキー部4年)
	栗原 美奈	(フットサル同好会3年)
	島田 恭兵	(スカッシュ部3年)
	仲野 真央	(ゴルフ部女子3年)
	土肥 瑠実子	(アイススケート部フィギュア部門2年)
	川田 烈央	(籠球部男子2年)
	小林 滉宜	(スキー部2年)
	池田 彩夏	(ホッケー部女子4年)

総務局 局長	飯山 勇樹	(サッカー部4年)
	中嶋 馨	(水泳部水球部門3年)
	小田 洋希	(ホッケー部男子3年)
	仲野 真央	(ゴルフ部女子3年)
	有澤 悠里	(硬式庭球部2年)
	伊藤 悠治	(フェンシング部4年)
	大久保 正太郎	(アイススケート部ホッケー部門4年)
	神崎 航	(ラグビー部3年)
	栗原 美奈	(フットサル同好会3年)
	渥美 渚彩	(硬式野球部2年)

情報宣伝局 局長	中川 秀平	(ラグビー部2年)
	米川 諒	(ソフトボール部4年)
	大志万 ゆり	(ラクロス部女子4年)
	神谷 健太郎	(サッカー部3年)
	石井 愉美子	(ソフトボール部3年)
	江田 拓也	(排球部男子2年)
	成毛 翔太郎	(アメリカンフットボール部2年)
	永井 涼	(バドミントン部4年)
	井手 祐樹	(硬式野球部男子3年)
	関口 杏樹	(馬術部2年)

式典局 局長	石田 瑞穂	(アメリカンフットボール部4年)
	飯山 勇樹	(サッカー部4年)
	山梨 友	(山岳部3年)
	土肥 瑠実子	(アイススケート部フィギュア部門2年)
	大志万 ゆり	(ラクロス部女子4年)
	山崎 由里加	(ラクロス部女子3年)
	中嶋 馨	(水泳部水球部門3年)
	金 直幸	(空手道部2年)
	飯島 莉那	(ソフトボール部女子2年)
	星ノ谷 瑛	(ラグビー部4年)

財務局 局長	田口 裕教	(陸上競技部3年)
	島田 恭兵	(スカッシュ部3年)
	栖原 慎太郎	(水泳部水球部門2年)
	大志万 ゆり	(ラクロス部女子4年)
	山崎 由里加	(ラクロス部女子3年)
	中嶋 馨	(水泳部水球部門3年)
	金 直幸	(空手道部2年)
	飯島 莉那	(ソフトボール部女子2年)
	星ノ谷 瑛	(ラグビー部4年)
	田口 裕教	(陸上競技部3年)

厚生局 局長	島田 恭兵	(スカッシュ部3年)
	栖原 慎太郎	(水泳部水球部門2年)
	大志万 ゆり	(ラクロス部女子4年)
	山崎 由里加	(ラクロス部女子3年)
	中嶋 馨	(水泳部水球部門3年)
	金 直幸	(空手道部2年)
	飯島 莉那	(ソフトボール部女子2年)
	星ノ谷 瑛	(ラグビー部4年)
	田口 裕教	(陸上競技部3年)
	島田 恭兵	(スカッシュ部3年)

記録局 局長	栖原 慎太郎	(水泳部水球部門2年)
	大志万 ゆり	(ラクロス部女子4年)
	山崎 由里加	(ラクロス部女子3年)
	中嶋 馨	(水泳部水球部門3年)
	金 直幸	(空手道部2年)
	飯島 莉那	(ソフトボール部女子2年)
	星ノ谷 瑛	(ラグビー部4年)
	田口 裕教	(陸上競技部3年)
	島田 恭兵	(スカッシュ部3年)
	栖原 慎太郎	(水泳部水球部門2年)

駅伝局 局長	大志万 ゆり	(ラクロス部女子4年)
	山崎 由里加	(ラクロス部女子3年)
	中嶋 馨	(水泳部水球部門3年)
	金 直幸	(空手道部2年)
	飯島 莉那	(ソフトボール部女子2年)
	星ノ谷 瑛	(ラグビー部4年)
	田口 裕教	(陸上競技部3年)
	島田 恭兵	(スカッシュ部3年)
	栖原 慎太郎	(水泳部水球部門2年)
	大志万 ゆり	(ラクロス部女子4年)

成蹊大学

大会副会長	亀嶋 庸一	(成蹊大学長)
大会副委員長	正岡 和恵	(成蹊大学学生部長)
大会副審判長	三浦 康二	(成蹊大学教養カリキュラム 健康・スポーツ科目部会座長)
副実行委員長	大友 彩也香	(漕艇部4年)
体育会本部委員長	工藤 浩樹	(陸上競技部4年)

武蔵大学

大会副会長	山 寄 哲 哉	(武蔵大学長)
大会副委員長	今井 英彦	(武蔵大学学生支援センター長)
大会副審判長	上向 貫志	(武蔵大学身体運動科学研究室代表)
副実行委員長	住田 悠紀	(男子陸上ホッケー部3年)
体育連合会本部委員長	濱本 卓	(ラグビー部4年)

成城大学

大会副会長	油井 雄二	(成城大学長)
大会副委員長	神田 範明	(成城大学学生部長)
大会副審判長	妹尾 江里子	(成城大学体育主任)
副実行委員長	児玉 賢一	(男子ホッケー部4年)
体育部連合会本部委員長	小林 哲	(空手道部3年)

目白周辺map

MAC's CARROT (キャロット)
 駅から徒歩約4分
 オススメ
 チキンカレー ... 1080yen
 営業時間
 10:00~23:00
 (L.O 22:30)
 定休日
 日祝祭日

レフティ
 駅から徒歩約4分
 オススメ
 オムライス(中) ... 1000yen
 営業時間
 ランチ
 11:30
 ~14:30
 ディナー
 18:00
 ~24:00
 定休日
 日曜日

寿司 う月 (うげつ)
 駅から徒歩約2分
 オススメ
 ワンコインランチ
 ... 500yen
 *券は1ワシ井
 営業時間
 11:00~23:00
 (L.O 22:30)

広告掲載企業一覧

【あ】	
エイティズ	26
【か】	
株式会社学習院秦々会	35
株式会社学生情報センター	41
株木建設株式会社	裏表紙
京王観光株式会社	35
コカ・コーラーストジャパン株式会社	34
【さ】	
清水建設株式会社	40
新菱冷熱工業株式会社	37
【た】	
ダイキン工業株式会社	36
大日本印刷株式会社	39
長永スポーツ工業株式会社	38
東光電気工事株式会社	38
東洋熱工業株式会社	36
【な】	
二幸産業株式会社	37
野村不動産パートナーズ株式会社	39

発行日	平成26年10月17日
発行	第65回四大学運動競技大会実行委員会
発行責任者	山田 尊 広
編集責任者	伊 藤 悠 治
編集委員	栗 原 美 奈 神 崎 航 田 口 裕 教 渥 美 渚 彩
	中 川 秀 平
印刷	昭栄精版印刷株式会社

環境に配慮した
発展を目指す。

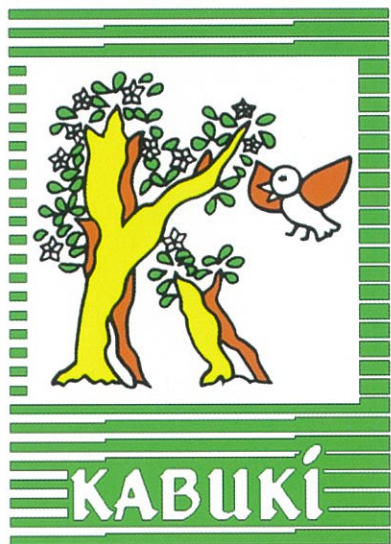
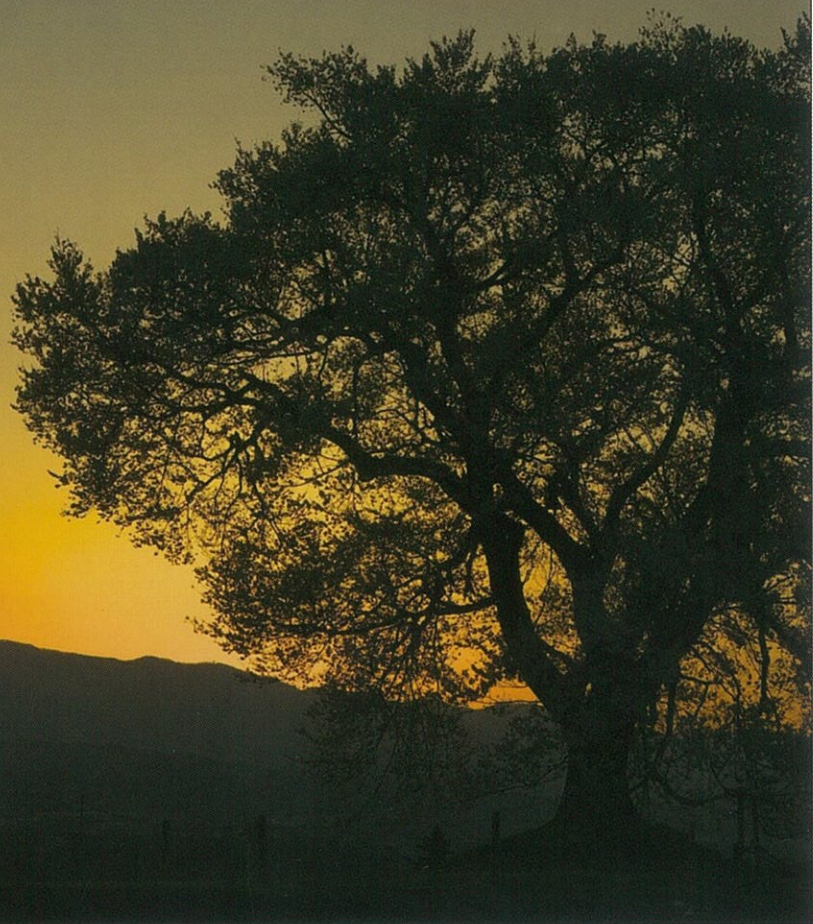

株木建設株式会社

〒171-8560

東京都豊島区高田3丁目31番地5号
(東京本社)

<http://www.kabuki.co.jp>